

## Termostatos Programables

## Guía detallada del usuario

**2020NC**

1 Etapa Calefacción / Aire Acondicionado Convencional y Bomba Térmica

**2220NC**

Hasta 2 Etapas de Calefacción / 1 de Aire Acondicionado Convencional y Bomba Térmica

*El número del modelo se encuentra en la parte posterior del termostato.*

- |   |   |
|---|---|
| 1 Especificaciones                          | 6 Configuración de la agenda de su programa |
| 2 Acerca de su termostato                   | 7 Funcionamiento de su termostato           |
| 3 Instalación                               | 8 Características funcionales adicionales   |
| 4 Prueba del sistema                        | 9 Mantenimiento del termostato              |
| 5 Configuración de las opciones del usuario |   |

 **Advertencia** Apague la energía que alimenta el equipo de aire acondicionado o calefacción antes de la instalación.

 **Atención** Solamente debe ser instalado por técnicos de servicio experimentados.

**Lea todas las instrucciones antes de continuar.**

*Este termostato requiere energía de 24 V de CA o dos (2) baterías alcalinas tipo "AA" instaladas correctamente para su adecuado funcionamiento. Al conectar la energía a 24 V de CA, las baterías se pueden instalar como respaldo. Solamente se debe usar como se describe en este manual. Cualquier otro uso anulará la garantía.*

### 1 Especificaciones

**Este termostato es compatible con:**

- Sistemas convencionales de calefacción/aire acondicionado y bomba de calor de una sola etapa
- Sistemas convencionales de hasta 2 etapas de calefacción/1 aire acondicionado (2220NC solamente)
- Sistemas de bomba de calor de compresor único con una etapa de calefacción auxiliar (2220NC solamente)
- Sistemas milivoltios de calefacción solamente de 250 mv a 750 mv

**Especificaciones eléctricas y de control:**

- Régimen de electricidad: 24 voltios CA
- Carga máxima de 1 amperio por terminal
- Energía CA 18 – 30 voltios de AC
- Energía CC: 3,0 voltios CC (2 baterías alcalinas tipo AA incluidas)
- Amplitud de control: 7° – 32° C (45 ° – 90 °F)
- Precisión de la temperatura: +/- 0.5° C (+/- 1° F)

**Terminaciones:**

- 2020NC – Rc, Rh, O, B, Y1, W1, G, C
- 2220NC – Rc, Rh, O, B, Y1, E/W1, G, W2, C

## 2 Acerca de su termostato

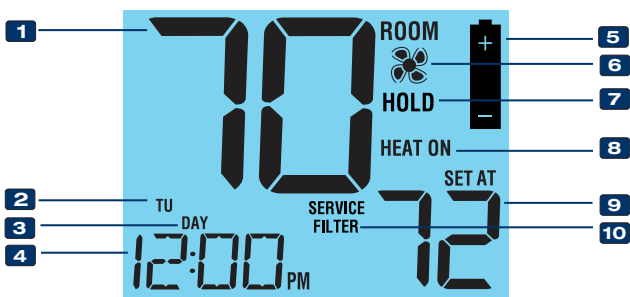

- 1** **Temperatura ambiente**.....Muestra la temperatura ambiente actual
- 2** **Día de la semana**.....Muestra el día actual de la semana
- 3** **Indicador de los eventos de programación**.....Indica el evento de programación actual
- 4** **Hora del día** .....Muestra la hora actual del día
- 5** **Indicador de batería baja**..Indica cuándo se deben cambiar las baterías
- 6** **Indicador del ventilador**...Indica cuándo está funcionando el ventilador del sistema
- 7** **Indicador del modo de retención**.....Aparece si está seleccionado el modo HOLD (Retención)
- 8** **Indicador de estado del sistema** .....Muestra información acerca del estado del sistema
- 9** **Configurar temperatura** ...Muestra el valor predeterminado actual de la temperatura
- 10** **Indicador del filtro de servicio** .....Muestra los recordatorios del servicio / mantenimiento

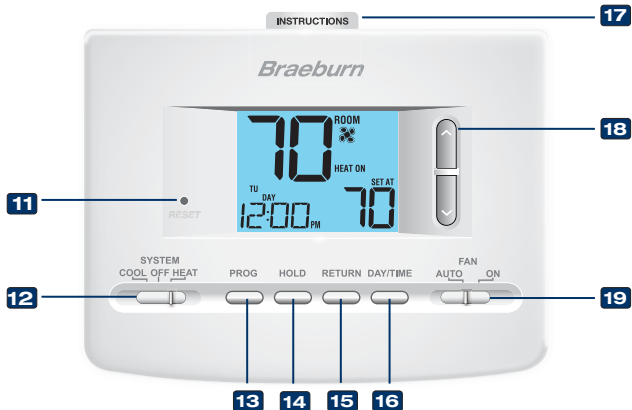

- 11 Botón RESET (Reiniciar)** ....Reinicia el termostato con los valores predeterminados de fábrica
  - 12 Interruptor del sistema** .....Selecciona las preferencias para el sistema
  - 13 Botón PROG (Programa)**....Selecciona el modo del programa
  - 14 Botón HOLD (Retención)**....Entra / Sale del modo HOLD (Retención) (desviación del programa)
  - 15 Botón RETURN (Volver)**.....Regresa al modo normal desde los modos de programa o de configuración
  - 16 Botón DAY/TIME (Día/Hora)**..Se utiliza para establecer la hora y el día de la semana
  - 17 Instrucciones de consulta rápida** .....Almacenadas en la ranura en la parte superior del termostato
  - 18 Botones de flechas** .....Se utilizan para aumentar o disminuir los valores de configuración
  - 19 Interruptor de ventilador**...Selecciona el modo de ventilación del sistema
- Compartimento de las baterías** ...Ubicado en la parte posterior del termostato

### 3 Instalación



**Advertencia** *Desconecte la energía antes de empezar a hacer la instalación.*

#### Ubicación del termostato

Instale el termostato aproximadamente a 1,5 m (5 pies) por encima del piso en un área que tenga una buena cantidad de aire circulante y mantenga una temperatura ambiente promedio.

Evite la instalación en lugares donde el termostato pueda ser afectado por corrientes de aire, aire estancado, ductos de aire frío o caliente, luz solar, electrodomésticos, tuberías ocultas, chimeneas y paredes exteriores.

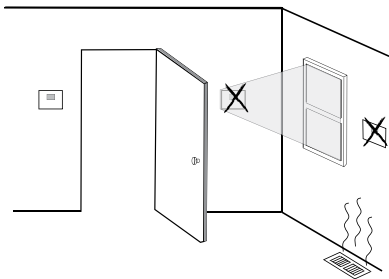

#### Instale su nuevo termostato Braeburn en 5 pasos básicos:

- 1 Instale la sub-base
- 2 Suministre energía
- 3 Conecte los cables
- 4 Configure los interruptores de instalación
- 5 Fije el termostato a la sub-base

#### 1 Instale la sub-base:

- Retire la sub-base del cuerpo del termostato.
- Monte la sub-base como se muestra a continuación:

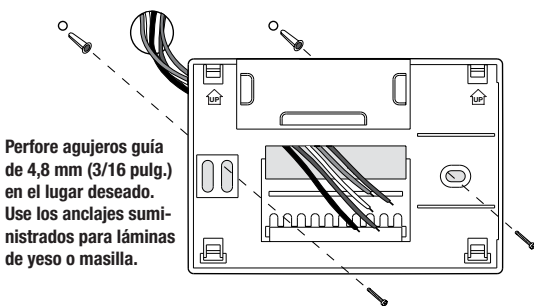

Perfore agujeros guía de 4,8 mm (3/16 pulg.) en el lugar deseado. Use los anclajes suministrados para láminas de yeso o masilla.

**NOTA:** Después de instalar la sub-base, puede introducir la tarjeta de consulta rápida en la ranura de la parte superior del termostato.

## 2 Suministre energía

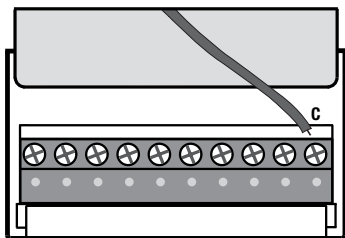

Terminal de energía a 24V de CA (C)

- **Para energía a 24 voltios de CA**, debe conectar el lado común del transformador al terminal C de la sub-base del termostato.
- **Para energía primaria o de reserva**, introduzca las 2 baterías alcalinas tipo "AA" suministradas en el compartimiento ubicado en la parte posterior de la carcasa del termostato. Asegúrese de colocar correctamente los lados positivo (+) y negativo (-) con los signos +/- del compartimiento de las baterías.

## 3 Conecte los cables

### Terminaciones del cableado

| Terminal | Función | Descripción  |
|----------|---------|--|
| Rc       | Entrada | Transformador de aire acondicionado a 24 voltios de CA (Sistemas de doble transformador solamente)           |
| Rh       | Entrada | Conexión de la energía (Transformador de calefacción a 24 voltios de CA o fuente de energía por milivoltaje) |
| O        | Salida  | Válvula inversora (aire acondicionado activo)  |
| B        | Salida  | Válvula inversora (calefacción activa)   |
| Y1       | Salida  | Relé del compresor   |
| G        | Salida  | Control del ventilador   |
| W1       | Salida  | Relé de calefacción convencional   |
| C        | Entrada | Línea común del transformador a 24 voltios de CA   |

### Terminaciones adicionales (2220NC solamente)

| Terminal | Función | Descripción   |
|----------|---------|---|
| W1/E     | Salida  | (W1) Calefacción convencional de 1 <sup>ra</sup> etapa<br>(E) Relé de calefacción de emergencia |
| W2       | Salida  | Calefacción de 2 <sup>ra</sup> etapa/Calefacción auxiliar                                       |

## Sistemas convencionales

### Configuraciones típicas de cableado

**NOTA:** La opción "Interruptor de instalación" se configurará en el siguiente paso.

#### Calefacción solamente o milivoltaje

Configurar el interruptor de instalación en **CONV**

|           |  |
|-----------|--|
| <b>Rh</b> | Conexión de la energía   |
| <b>W1</b> | Relé de calefacción (aparece como <b>W1/E</b> en el modelo 2220NC) |

#### Transformador doble o sencillo con 1 etapa de calefacción / 1 etapa de aire acondicionado

Configurar el interruptor de instalación en **CONV**

|           |   |
|-----------|---|
| <b>Rh</b> | Energía a 24 voltios de CA (transformador de calefacción) [nota 2]        |
| <b>Rc</b> | Energía a 24 voltios de CA (transformador de aire acondicionado) [nota 2] |
| <b>W1</b> | Relé de calefacción (aparece como <b>W1/E</b> en el modelo 2220NC)        |
| <b>Y1</b> | Relé del compresor  |
| <b>G</b>  | Relé del ventilador   |
| <b>C</b>  | Línea común del transformador a 24 voltios de CA [nota 1, 3]              |

#### Transformador doble o sencillo con 2 etapas de calefacción / 1 etapas de aire acondicionado (2220NC solamente)

Configure el tipo de sistema a **CONV**

|           |   |
|-----------|---|
| <b>Rh</b> | Energía a 24 voltios de CA (transformador de calefacción) [nota 2]        |
| <b>Rc</b> | Energía a 24 voltios de CA (transformador de aire acondicionado) [nota 2] |
| <b>W1</b> | Relé de calefacción etapa 1   |
| <b>W2</b> | Relé de calefacción etapa 2   |
| <b>Y1</b> | Relé del compresor etapa 1  |
| <b>G</b>  | Relé del ventilador   |
| <b>C</b>  | Línea común del transformador a 24 voltios de CA [nota 1, 3]              |

### NOTAS - Sistemas convencionales

[1] Si las baterías están instaladas, la conexión común a 24 voltios de CA es opcional.

[2] Retire el puente instalado en fábrica para los sistemas de doble transformador.

[3] En sistemas de doble transformador, la línea común del transformador debe venir del transformador de aire acondicionado.

Proporcione protección contra desconexión y sobrecarga según sea necesario.

### Configuraciones típicas de cableado

**NOTA:** La opción "Interruptor de instalación" se configurará en el siguiente paso.

#### 1 etapa de calefacción / 1 etapa de aire acondicionado – Sin calefacción auxiliar

Configure el interruptor de instalación en **HP**

|              |   |
|--------------|---|
| <b>Rh</b>    | Energía a 24 voltios de CA                                |
| <b>Rc</b>    | Conectado a Rh con el cable para puente suministrado      |
| <b>O o B</b> | Válvula de conversión [nota 2]                            |
| <b>Y1</b>    | Relé del compresor  |
| <b>G</b>     | Relé del ventilador                                       |
| <b>C</b>     | Línea común del transformador a 24 voltios de CA [nota 1] |

#### 2 etapas de calefacción / 1 etapa de aire acondicionado – Incluida calefacción auxiliar (2220NC)

Configure el interruptor de instalación en **HP**

|              |  |
|--------------|--|
| <b>Rh</b>    | Energía a 24 voltios de CA                                       |
| <b>Rc</b>    | Conectado a Rh con el cable para puente suministrado             |
| <b>O o B</b> | Válvula de conversión [nota 2]                                   |
| <b>Y1</b>    | Relé del compresor (1ra etapa de calefacción/aire acondicionado) |
| <b>W2</b>    | Relé de calefacción auxiliar (2da etapa de calefacción) [nota 3] |
| <b>E</b>     | Relé de calefacción de emergencia [nota 3]                       |
| <b>G</b>     | Relé del ventilador  |
| <b>C</b>     | Línea común del transformador a 24 voltios de CA [nota 1]        |

### NOTAS - Sistemas de bomba de calor

[1] Si las baterías están instaladas, la conexión común a 24 voltios de CA es opcional.

[2] Seleccione **O** para aire acondicionado activo o **B** para calefacción activa.

[3] Instale un puente suministrado en obra entre los terminales **W2** y **E** si no se ha instalado un relé de calefacción de emergencia por separado.

Proporcione protección contra desconexión y sobrecarga según sea necesario.

## 4 Configure los interruptores de instalación

Los interruptores del instalador se encuentran en la parte posterior del termostato y deben configurarse correctamente para que el termostato funcione adecuadamente.

| Interruptor | Valor predeterminado de fábrica | Opciones de configuración | Comentarios   |
|-------------|---------------------------------|---------------------------|---|
| CONV / HP   | CONV                            | CONV                      | Seleccione para el sistema convencional                     |
|             |                                 | HP                        | Seleccione para el sistema de bomba de calor                |
| F / C       | F                               | F                         | Seleccione para escala de temperatura de grados Fahrenheit  |
|             |                                 | C                         | Seleccione para escala de temperatura de grados centígrados |
| HE / HG     | HG                              | HG                        | Seleccione para calefacción a gas                           |
|             |                                 | HE                        | Seleccione para calefacción eléctrica                       |

**NOTA:** Después de haber realizado cualquier cambio en los interruptores, presione el botón reiniciar.

## 5 Fije el termostato a la sub-base

1. Alinee el cuerpo del termostato con la sub-base.
2. Empuje cuidadosamente el cuerpo del termostato contra la sub-base hasta que encaje en su sitio.
3. Introduzca la tarjeta de consulta rápida en la ranura de la parte superior del termostato.

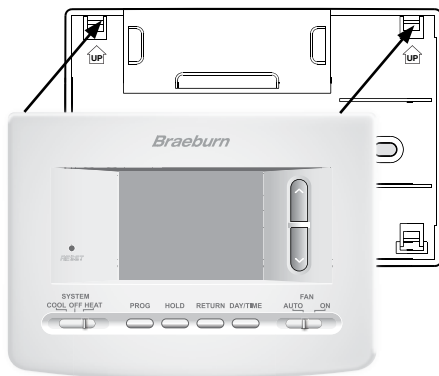



## 4 Prueba del sistema



### **Advertencia** *Lea esto antes de hacer pruebas*

- No conecte en corto (ni en puente) los terminales en la válvula de gas o en el tablero de control del sistema de calefacción o aire acondicionado para probar la instalación del termostato. Esto puede dañar el termostato y anular la garantía.
- No seleccione el modo de funcionamiento COOL (aire acondicionado) si la temperatura exterior está por debajo de 10 °C (50 °F). Esto podría dañar el sistema de aire acondicionado controlado y puede ocasionar lesiones.
- Este termostato incluye una característica de protección automática del compresor para evitar posibles daños al compresor provocados por ciclos cortos. Al probar el sistema, asegúrese de tener en cuenta este retardo.

**NOTA:** *El retardo del compresor se puede omitir presionando el botón de reinicio que se encuentra en la parte frontal del termostato. Todas las configuraciones del usuario regresarán a los valores predeterminados de fábrica.*

- 1 Mueva el interruptor del **SYSTEM** (Sistema) al modo HEAT (calefacción).
- 2 Presione **▲** para elevar la temperatura establecida un mínimo de 3 grados por encima de la temperatura ambiente actual. El sistema debe comenzar a funcionar a los pocos segundos. Con un sistema de calefacción a gas, puede que el ventilador no funcione inmediatamente.
- 3 Mueva el interruptor del **SYSTEM** (Sistema) al modo OFF (apagado). Espere hasta que el sistema de calefacción se apague completamente.
- 4 Mueva el interruptor del **SYSTEM** (Sistema) al modo COOL (aire acondicionado).
- 5 Presione **▼** para bajar la temperatura establecida un mínimo de 3 grados por debajo de la temperatura ambiente actual. El sistema debe comenzar a funcionar a los pocos segundos (a menos que esté activa la protección del compresor contra ciclos cortos. Vea la nota anterior).
- 6 Mueva el interruptor del **SYSTEM** (Sistema) al modo OFF (apagado). Espere hasta que el sistema de aire acondicionado se apague completamente.
- 7 Mueva el interruptor de **FAN** (ventilador) al modo ON (encendido). El ventilador del sistema debe comenzar a funcionar a los pocos segundos.
- 8 Mueva el interruptor de **FAN** (ventilador) al modo AUTO (automático). Espere hasta que el ventilador del sistema se apague.

## 5 Configuración de las opciones del usuario

### Opciones del usuario avanzadas

Las opciones del usuario permiten personalizar algunas de las características de su termostato. La mayoría de los usuarios no tendrán que hacer ningún cambio a lo programado en esta sección.

**Para entrar al menú de Opciones para el Usuario, presione y mantenga apretado el botón RETURN por aproximadamente 3 segundos hasta que la pantalla cambie y muestre la primera Opción para el Usuario.**

Presione el botón **▲** o **▼** para cambiar la configuración para la Opción del usuario que se muestra. Después de hacer su selección, presione **RETURN** para seguir a la siguiente Opción para el Usuario.

El termostato regresará al modo normal después de la última opción del usuario o si no se presiona una tecla durante 15 segundos.

### Tabla de las opciones del usuario

| No. | Opciones del usuario                        | Valor pre-determinado de fábrica | Opciones de configuración            | Comentarios   |
|-----|---|----------------------------------|--------------------------------------|---|
| 1   | Diferencial de 1ra etapa                    | 0.5                              | 0.5, 1.0<br>OR 2.0                   | Seleccione un diferencial de temperatura de 1ra etapa de 0.2°, 0.5° o 1.0°C (0.5°, 1° o 2°F).   |
| 2   | Diferencial de 2da etapa (2220NC solamente) | 2.0                              | 1.0, 2.0,<br>3.0, 4.0,<br>5.0 OR 6.0 | Seleccione un diferencial de temperatura de 2da etapa de 0.5°, 1°, 1.5°, 2°, 2.5° o 3°C (1°, 2°, 3°, 4°, 5° o 6°F).                                   |
| 3   | Período de retención prolongado             | LNG                              | LNG                                  | Selecciona el modo de retención largo (permanente).   |
|     |   |                                  | 24HRS                                | Selecciona modo de retención (temporal) de 24 horas.  |
| 4   | Monitor de servicio del filtro              | OFF                              | OFF                                  | Deshabilita la característica de monitoreo de servicio del filtro.  |
|     |   |                                  | 30, 60, 90,<br>120, 180,<br>365      | Selecciona un número de días que deben transcurrir antes de que el termostato emita de forma intermitente un recordatorio de servicio en la pantalla. |
| 5   | Modo de recuperación adaptable (ARM™)       | OF REC                           | OF REC                               | Deshabilita el modo de recuperación (anticipada) adaptable.   |
|     |   |                                  | ON REC                               | Habilita el modo de recuperación (anticipada) adaptable.  |

## **Explicación detallada de las opciones del usuario:**

### **Diferencial de temperatura**

#### **(Opción del usuario 1 y 2)**

La configuración diferencial es la amplitud de control de temperatura que el termostato le proporcionará. A menor configuración, menor será la amplitud de control de temperatura control y comodidad. El diferencial de 2.<sup>a</sup> etapa sólo funciona en sistemas con segunda etapa de calefacción (calefacción auxiliar).

### **Período de retención prolongado**

#### **(Opción de usuario 3)**

El período de retención extendido le permite seleccionar el período que su termostato retendrá la temperatura cuando el modo HOLD (Retención) esté activado (consulte la sección “Ajuste de temperatura”). Cuando se selecciona LNG (Largo), el termostato retendrá la temperatura indefinidamente. Cuando se selecciona 24HR, el termostato retendrá la temperatura por 24 horas y luego regresará al programa actual en ese momento.

### **Monitor del filtro de servicio**

#### **(Opción de usuario 4)**

El Monitor del filtro de servicio es un monitor de servicio que selecciona el usuario, el cual muestra un recordatorio de que se requiere el reemplazo de un filtro de aire al emitir intermitentemente el segmento SERVICE FILTER (Filtro de servicio) en la pantalla. Cuando se haya alcanzado el intervalo de servicio y se haya realizado la limpieza o el reemplazo necesarios, presione e botón **RETURN** (Volver) para reiniciar el temporizador y reiniciar el monitor de servicio. Seleccione OFF (Apagado) o un número de días antes de que aparezca el recordatorio.

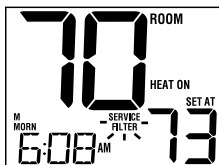

### **Modo de recuperación adaptable (recuperación anticipada)**

#### **(Opción de usuario 5)**

Durante Adaptive Recovery Mode, ARM™ (Modo de recuperación adaptable), la temperatura ambiental se recupera gradualmente encendiendo la calefacción o el aire acondicionado antes de finalizar el período de parada. El valor predeterminado de la temperatura se cambia al valor de la temperatura del programa que le sigue.

## 6 Configuración de la agenda de su programa

### Configuración de la hora y del día

1. Cuando esté en el modo de funcionamiento normal, presione el botón **DAY/TIME** (Día / Hora) en el teclado. La pantalla cambiará al modo de configuración Día / Hora y la hora se emitirá intermitentemente.

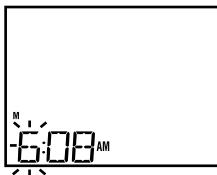

2. Presione **▲** o **▼** para ajustar la hora. Presione **DAY/TIME**.
3. Presione **▲** o **▼** para ajustar los minutos. Presione **DAY/TIME**.
4. Presione **▲** o **▼** para ajustar el día de la semana. Presione **RETURN** (Volver) para salir.

### Consejos antes de configurar la agenda del programa

- Asegúrese de que la hora actual y el día de la semana estén establecidos correctamente.
- Al programar, asegúrese de que los indicadores AM y PM sean los correctos.

Este termostato viene programado previamente con un programa de ahorro de energía predeterminado. Las siguientes tablas describen los tiempos y las temperaturas programadas previamente para calefacción y aire acondicionado en cada uno de los 4 eventos diarios. Si desea utilizar estas configuraciones, no es necesario hacer una programación adicional:

| <b>Programación residencial de 5 - 2 días –<br/>Días hábiles/Fin de semana</b> <i>Configuraciones originales</i> |   |   |
|--|---|---|
| <b>4 Eventos</b>   | <b>Día hábil</b>  | <b>Fin de semana</b>  |
| <b>MORN (Mañana)</b>   | Hora: 6:00 a.m.<br>Calefacción: 21°C (70°F)<br>Aire acondicionado: 25°C (78°F)  | Hora: 6:00 a.m.<br>Calefacción: 21°C (70°F)<br>Aire acondicionado: 25°C (78°F)  |
| <b>DAY (Día)</b>   | Hora: 8:00 a.m.<br>Calefacción: 17°C (62°F)<br>Aire acondicionado: 29°C (85°F)  | Hora: 8:00 a.m.<br>Calefacción: 21°C (70°F)<br>Aire acondicionado: 29°C (85°F)  |
| <b>EVE (Tarde)</b>   | Hora: 6:00 p.m.<br>Calefacción: 21°C (70°F)<br>Aire acondicionado: 25°C (78°F)  | Hora: 6:00 p.m.<br>Calefacción: 21°C (70°F)<br>Aire acondicionado: 25°C (78°F)  |
| <b>NIGHT (Noche)</b>   | Hora: 10:00 p.m.<br>Calefacción: 17°C (62°F)<br>Aire acondicionado: 28°C (82°F) | Hora: 10:00 p.m.<br>Calefacción: 17°C (62°F)<br>Aire acondicionado: 28°C (82°F) |

## Programación residencial para 5-2 días hábiles

El modo de programación residencial para 5-2 días le permite programar de lunes a viernes con una agenda de 4 eventos y luego le permite cambiar sábado y domingo con una agenda diferente de 4 eventos.

1. Presione los botones **PROG** (Programa). La pantalla cambiará al modo de programación. Los días M, TU, W, TH y F (lunes, martes, miércoles, jueves y viernes) aparecerán en la pantalla y la hora se emitirá intermitente.
2. Mueva el interruptor de **SYSTEM** (Sistema) a la posición HEAT (Calefacción) o COOL (Aire acondicionado).
3. Presione **▲** o **▼** para ajustar la hora para el evento MORN (de la mañana). Presione **PROG** (Programa).
4. Presione **▲** o **▼** para ajustar los minutos para el evento MORN (de la mañana). Presione **PROG** (Programa).
5. Presione **▲** o **▼** para regular la temperatura para el evento MORN (de la mañana). Presione **PROG** (Programa).
6. Repita los pasos 3 a 5 para los eventos DAY (Día), EVE (Tarde) y NIGHT (Noche).
7. Repita los pasos 3 a 6 para su programa de fin de semana (S, SU) (sábado, domingo).
8. Si es necesario, repita los pasos 2 a 7 para programar el modo opuesto: HEAT (calefacción) o COOL (aire acondicionado).
9. Presione **RETURN** (Volver) para salir.

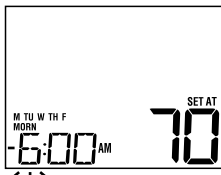

## 7 Funcionamiento de su termostato

### Configuración del modo de control del sistema

El control del sistema cuenta con varios modos de funcionamiento que pueden seleccionarse al mover el interruptor del sistema a la posición apropiada.

**COOL** (Aire acondicionado) Sólo funcionará el sistema de aire acondicionado.

**OFF** (Apagado) Los sistemas de calefacción y de aire acondicionado están apagados.

**HEAT** (Calefacción) Sólo funcionará el sistema de calefacción.



### Posición de interruptor adicional (modelo 2220NC solamente):

**EMER** (Emergencia) Opera una fuente de calefacción de respaldo (calefacción de emergencia) sólo para los sistemas de bomba de calor.

**NOTA:** Si el modelo 2220NC fue configurado para un sistema CONV (convencional), no contará con la opción EMER (calefacción de emergencia) y la pantalla destellará "NO EMER SET" (sin configuración auxiliar) si se selecciona EMER (emergencia) con el interruptor del sistema.

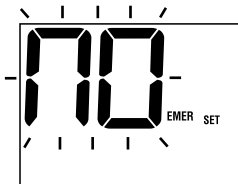

## Configuración del modo de control del ventilador

El control del ventilador tiene 2 modos de funcionamiento - AUTO (Automático) y ON (Encendido). Puede seleccionar el modo moviendo el interruptor de FAN (ventilador) a la posición adecuada.

**AUTO** (Automático) El ventilador del sistema funcionará sólo cuando su sistema de calefacción o aire acondicionado esté funcionando.

**ON** (Encendido) El ventilador del sistema permanece prendido.

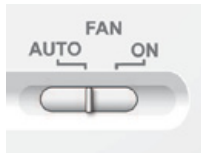

## Ajuste de la temperatura

**Ajuste temporal** – Presione el botón **▲** o **▼** para ajustar el valor predeterminado actual de la temperatura.

**Ajuste extendido** – Presione el botón **HOLD** (Retención) hasta que aparezca HOLD en la pantalla. Presione **▲** o **▼** para ajustar la temperatura establecida actual. (consulte “Periodo de retención extendido” en la página 10).

## Indicadores de estado

Los indicadores de estado aparecen en la pantalla para informarle si su sistema funciona como calefacción, aire acondicionado o está apagado.

**HEAT ON** (Calefacción encendida) Indica que su sistema de calefacción está funcionando.

**COOL ON** (Aire acondicionado encendido) Indica que su sistema de aire acondicionado está funcionando.

**SERVICE** (Servicio) Indica que se seleccionó un recordatorio seleccionable por usuario. (consulte “Monitor del filtro de servicio” en la página 10).

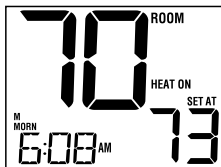

## Indicadores de estado adicionales (modelo 2220NC solamente):

**AUX** (Auxiliar) Indica que la etapa auxiliar de calefacción está funcionando (sólo para sistemas de varias etapas).

**EMER** (Emergencia) Indica que el sistema de calefacción de emergencia está funcionando (sólo para sistemas de bomba de calor).

## Indicadores de eventos del programa

Indicadores de eventos del programa aparecen en la pantalla para avisar cual parte del programa actual está activa. Los 4 indicadores de eventos del programa son MORN (mañana), DAY (día), EVE (tarde) y NIGHT (noche).

Cuando el indicador de evento del programa destella, el programa ha sido temporalmente omitido y se reanudará en el siguiente evento programado.

**NOTA:** No se ve un indicador de evento del programa mientras se encuentre en el modo HOLD (Retención).

## Reinicio del termostato

Este termostato le proporciona un botón de reinicio que borra toda las configuraciones del usuario y programación para 5-2 días.

Para reiniciar el termostato, utilice un objeto pequeño, como un palillo o un clip y presione suavemente el botón ubicado dentro del pequeño agujero de la parte frontal de la caja del termostato rotulado "reset" (reiniciar).

## 8 Características funcionales adicionales

### Protección del compresor

Este termostato incluye un retardo de protección automática del compresor para evitar posibles daños al sistema provocados por ciclos cortos. Esta característica activa un corto retardo después de apagar el compresor del sistema.

## 9 Mantenimiento del termostato

### Cambio de las baterías

Dependiendo del tipo de instalación, este termostato puede estar equipado con dos (2) baterías alcalinas de tipo "AA". **Si las baterías están instaladas y la carga baja, aparecerá en la pantalla un indicador de batería baja.** Debe cambiar las baterías inmediatamente cuando vea la señal de batería baja, siguiendo estas instrucciones.

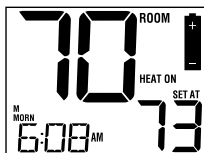

1. Retire el cuerpo del termostato tomándolo suavemente por la base y tirando.
2. Retire las baterías viejas y reemplácelas por unas nuevas.
3. Asegúrese de colocar correctamente los signos (+) y (-).
4. Empuje suavemente el cuerpo del termostato de nuevo en su base.

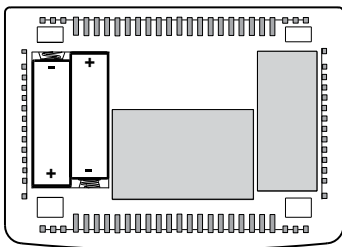

**NOTA:** Recomendamos el reemplazo anual de las baterías o si el termostato estará desatendido por un periodo largo.

### Limpeza del termostato

No rocíe ningún líquido directamente sobre el termostato. Limpie la parte de exterior del termostato con un paño suave y húmedo. Nunca utilice limpiadores abrasivos para limpiar el termostato.

**Para obtener consejos sobre la resolución de problemas, visite [www.braeburnonline.com](http://www.braeburnonline.com)**

***Guarde este manual para consultarlo en el futuro.***

## **Garantía Limitada**

Este producto está respaldado por una garantía limitada de 5 años si la instalación la realiza un contratista profesional. Hay limitaciones vigentes. Para acceder a las limitaciones, los términos y las condiciones, puede obtener una copia completa de esta garantía:

- Visítenos en línea: [www.braeburnonline.com/warranty](http://www.braeburnonline.com/warranty)
- Comuníquese con nosotros por teléfono: 866.268.5599
- Escríbanos: Braeburn Systems LLC  
2215 Cornell Avenue  
Montgomery, IL 60538, U.S.A.



Braeburn Systems LLC  
2215 Cornell Avenue • Montgomery, IL 60538  
Asistencia técnica: [www.braeburnonline.com](http://www.braeburnonline.com)  
Número sin cargo: 866-268-5599 (en los EE. UU.)  
630-844-1968 (desde fuera de los EE. UU.)

©2013 Braeburn Systems LLC • Todos los derechos están reservados.  
Hecho en China

**2020NCW-100-04**